

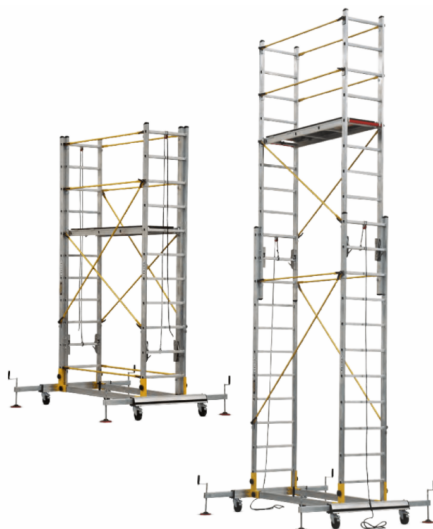

# TeleSafeXL

## Manual de asamblare și de utilizare



### SISTEME DE SCHELE TELESAFE S-XL

Instrucțiunile de asamblare și utilizare  
trebuie urmate cu atenție



**EN1004**

202007-IE-1230

# CUPRINS

1. Introducere.....	3
2. Generalități.....	3
2.1 Utilizare .....	3
2.2 Instrucțiuni suplimentare necesare pentru utilizarea schelelor TeleSafe S-XL..	4
2.3 Reglarea înălțimii schelelor TeleSafe.....	5
2.4 Lista de verificări pentru utilizarea schelei TeleSafe S-XL.....	5
2.5 Examinare, depozitare și întreținere .....	6
2.6 Demontarea schelelor TeleSafe S-XL .....	6
2.7 Relocarea schelelor TeleSafe S-XL.....	6
2.8 Asamblarea și/sau repararea pieselor de schimb .....	7
2.9 Condiții de garanție.....	7
2.10 Conectarea sistemului Q-Lock .....	8
2.11 Blocarea roților.....	8
2.12 Deschiderea picioarelor stabilizatoare.....	8
2.13 Lista de verificări.....	8
2.14 Etichete utilizate pe sistemul de schele Telesafe .....	9
2.15 Componente pentru sistemul de schele TeleSafe.....	10
2.16 Tabel de configurare a schelei TeleSafe S-XL .....	11
3. Metoda de asamblare a sistemului de schele din aluminiu TeleSafe S-XL.....	12
3.1 Metoda de asamblare a schelei TeleSafe S004 XL.....	12
3.2 Metoda de asamblare a schelei TeleSafe S005 XL.....	14
3.3 Metoda de asamblare a schelei TeleSafe S006 XL.....	16
3.4 Metoda de asamblare a schelei TeleSafe S007 XL.....	18
3.5 Metoda de asamblare a schelei TeleSafe S008 XL.....	20
4. Imagini 3D sistem de schele din aluminiu TeleSafe S-XL.....	22

# 1. Introducere

Acest manual de asamblare și utilizare este redactat pentru utilizarea schelelor duble (Telesafe S-XL) care vor fi denumite schele TeleSafe.

Citiți cu atenție aceste instrucțiuni înainte de a asambla schelele TeleSafe.

Toate instrucțiunile din acest manual trebuie urmate cu exactitate.

Nerespectarea instrucțiunilor din acest manual poate duce la accidente.

Producătorul nu este responsabil pentru daunele rezultate din asamblarea sau utilizarea schelelor Telesafe care nu sunt în conformitate cu acest manual.

Angajatorul, supervisorul și utilizatorul sunt responsabili pentru utilizarea corectă a schelei conform acestui manual și trebuie să se asigure că acest manual este întotdeauna disponibil atunci când utilizați Telesafe Scaffold.

## 2. Generalități

Pentru configurațiile standard TeleSafe Scaffold, verificați tabelul de configurații din acest manual.

Schela Telesafe poate fi asamblată, dezamblată sau modificată doar sub supravegherea unei persoane autorizate și de către persoane care sunt instruite pentru riscurile specifice aferente;

- Înțelegerea planului de asamblare, dezamblare sau transformare a schelelor TeleSafe;
- Asamblarea, dezamblarea sau transformarea în siguranță a schelelor TeleSafe;
- Măsuri de prevenire a riscurilor față de persoane sau obiecte; Măsuri de siguranță pentru condițiile meteorologice care pot afecta negativ siguranța schelelor TeleSafe
- Sarcină admisă;
- Alte riscuri care pot apărea ca urmare a lucrărilor de asamblare, demontare sau transformare menționate mai sus.

Persoanele care sunt responsabile pentru locul de muncă ar trebui să aibă acces la acest manual.

Pentru asamblare se vor folosi exclusiv piese originale.

Configurațiile standard - TeleSafe Scaffold îndeplinesc standardul european EN1004.

Vă rugăm să luați în considerare reglementările naționale sau locale înainte de a utiliza turnul. Persoanele care lucrează pe schelă trebuie să se prindă de un loc fix în afara turnului. Oamenii nu ar trebui să se prindă de schelă decât dacă schela este fixată undeva.

### 2.1 Utilizare

Schelele TeleSafe pot fi utilizate la înălțimile menționate în graficul de mai jos.

Produs	Înălțimea maximă a platformei	
	De interior	De exterior
TeleSafe S004XL	2,75 m.	2,75 m.
TeleSafe S005XL	3,83 m.	3,83 m.
TeleSafe S006XL	4,42 m.	4,42 m.
TeleSafe S007XL	5,23 m.	5,23 m.
TeleSafe S008XL	6,05 m.	6,05 m.

- Sarcina maximă pe platformă ar trebui să fie de **186 kg**.
- Schelele TeleSafe XL sunt fabricate conform **clasei de încărcare 3 ( 2 kN/m<sup>2</sup> )**
- **TÜV-SÜD EN 1004-3-6,05/6,05-H2-XXXD** 
- Încărcările orizontale care rezultă din lucrările ce urmează a fi efectuate la Schele TeleSafe și care depășesc 30 kg nu trebuie permise.
- În caz de vânt excesiv, schelele Telesafe trebuie fixate de un loc solid, cum ar fi un perete.
- Schelele TeleSafe pot fi folosite numai pe suprafețe orizontale, drepte și solide.
- Schelele TeleSafe nu trebuie folosite la viteza vântului care depășește 38 km/h (max. 6 Beaufort)

- Schelele TeleSafe nu trebuie folosite în caz de furtună, zăpadă, gheață, ploaie excesivă sau fulgere
- Nu ridicați sau țineți cu o schelă Telesafe cu o macara.
- Schela nu trebuie trasă de un vehicul.
- Schelele TeleSafe nu trebuie folosite pentru accesul la alte structuri.
- Calculele pentru configurațiile standard nu includ utilizarea prelatelor și/sau a panourilor publicitare.

## 2.2 Instrucțiuni suplimentare pentru utilizarea schelelor TeleSafe

- În timpul lucrului pe TeleSafe Scaffolds, trebuie să purtați încălțăminte de lucru, mănuși de lucru și cască.
- Nu vă urcați niciodată din exterior și nu călcați niciodată pe componentele de susținere a stabilizatorului, tiranților diagonali și orizontali ai sechelelor TeleSafe.
- Nu măriți înălțimea platformei folosind o scară, ladă etc. (Desen 1)
- Dimensiunile de bază ale platformelor de pe schelă nu pot fi mărite prin utilizarea diferitelor materiale.
- Utilizarea echipamentelor de ridicare pe schelele TeleSafe nu este permisă. Acest lucru poate afecta grav echilibrul. (Desen 2)
- Piese și uneltele trebuie transportate manual pe platformă.

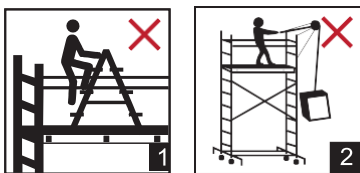

- Dacă trebuie să utilizați schele Telesafe pe suprafețe moi sau deteriorate, trebuie să utilizați plăci de protecție sau profile în U sub roți, (Desen 3)
- Încărcarea din vânt trebuie luată în considerare în zonele afectate de vânt, cum ar fi construcțiile deschise, colțurile clădirilor etc.

Schelele nu trebuie folosite la viteza vântului care depășește 38 km/h (max. 6 Beaufort) Nu încercați niciodată să-i schimbați locația. Dacă este posibil, aceasta trebuie fixată pe perete și când intensitatea vântului scade, Schela TeleSafe trebuie mutată într-un loc fără vânt.

- Reglementările naționale și măsurile trebuie luate în considerare pentru sarcinile vântului.

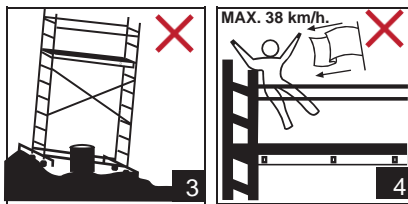

- Platforma de lucru suplimentară și alte obiecte nu trebuie plasate pe partea exterioară a schelelor TeleSafe.
- Linia verticală a schelelor TeleSafe nu trebuie să fie înclinată mai mult de 1%. Prin urmare, abaterea la o înălțime de 4 metri nu trebuie să depășească 4 cm.
- Luați măsurile de precauție necesare față de condițiile meteorologice pentru a lucra în siguranță pe schele TeleSafe.
- Luați măsurile de precauție necesare față de factorii de mediu pentru a lucra în siguranță pe schele TeleSafe.
- Nu lăsați niciodată schelele TeleSafe nesupravegheate. Asigurați-vă că persoanele neautorizate nu pot folosi schela.
- Nu utilizați niciodată piesele de schelă ale altor mărci/producători, acest tip de combinație poate pune în pericol siguranța, deoarece calculul sarcinii și echilibrului nu se face conform acestei configurații.
- Zona de lucru din jurul schelelor Telesafe trebuie asigurată prin utilizarea conurilor de trafic și/sau a benzilor de semnalizare.
- Asigurați-vă că operarea în siguranță este întotdeauna o prioritate în utilizarea schelelor TeleSafe. Pentru instalarea schelei TeleSafe sunt necesare minim 2 persoane. (Desen 5)
- Nu urcați pe platformă din exterior.

Urcați de pe platformă din interior accesând platforma folosind trapa. (Desen 6.)

- Înălțimea schelelor TeleSafe poate fi reglată de două persoane care trag în jos sistemul funie-scripete. (Desen 7.)

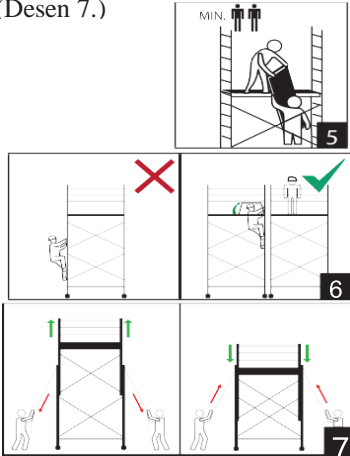

## 2.3 Reglarea înălțimii schelelor TeleSafe

### a) Urcați pe schelă

1. Trageți funia în jos până când sistemul de blocare este peste treapta următoare. (Figura A)
2. Când cârligul trece de următoarea treaptă, coborâți încet sistemul de acționare cu funie. (Figura B)
3. Repetați procesul până ajungeți la înălțimea dorită.

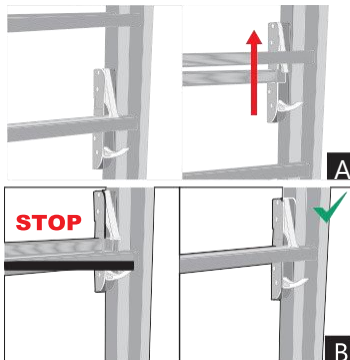

### b) Coborârea schelei

1. Trageți sistemul funie-scripete în jos până când cârligul de sub mecanism nu mai este în contact cu treapta (C). Opriti-vă când articulația se îndepărtează de treaptă (D).
2. Coborâți schela din ambele părți în același timp (E). Opriti coborârea schelei când ajungeți la înălțimea dorită (F). Tragând în jos sistemul acționat cu funie, lăsați cârligul superior să treacă peste treaptă (G).
3. Fixați zăvorul pe treaptă coborând încet funia (H).

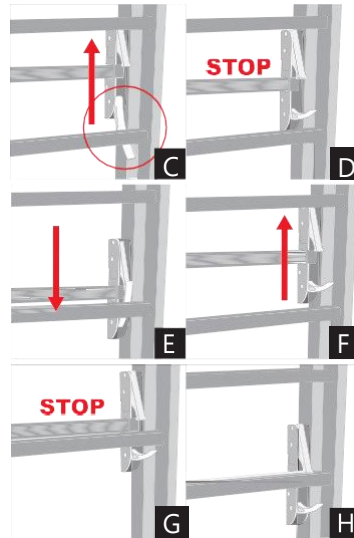

## 2.4 Lista de verificări pentru utilizarea schelei TeleSafe

La prima utilizare sau reutilizare a unei schele TeleSafe deja instalate, verificați întotdeauna următoarele puncte:

- Telesafe Scaffold este produsul potrivit pentru lucru.
- Mediile ste potrivit pentru utilizarea în siguranță schelelor TeleSafe.
- Pamântul este plan și capabil să suporte sarcina.

- Factori de mediu, cum ar fi uși deschise, parasolare automate, cablurile electrice, traficul și persoanele care traversează drumul nu vor provoca situații periculoase.
- Există suficient spațiu liber pentru a instala și utiliza în siguranță schelele TeleSafe.
- Toate piesele și instrumentele de siguranță necesare sunt disponibile în zona de lucru.
- Nu se utilizează piese sau componente deteriorate, și nici altele decât cele specificate în manual.
- Schelele TeleSafe au fost instalate în conformitate cu manualul și tabelul de configurare determinat.
- Înălțimea maximă de instalare nu este depășită.
- Schela TeleSafe este asamblată astfel încât să poată fi urcată din interior.
- Roțile sunt corect plasate, alinierte și frâna este aplicată.
- Cadrele sunt corect instalate și fixate cu știfturi.
- Tirații orizontali și diagonali sunt instalați și fixați corect cu sistemele Q-Lock.
- Componentele suportului stabilizatorului sunt montate corect.
- Schela TeleSafe este în poziție verticală (verificați folosind nivela cu bulă).
- Schela TeleSafe este echilibrată.
- Platformele sunt amplasate pe treptele corecte.
- Există platforme de odihnă la fiecare 4 metri.
- Componentele TeleSafe Scaffold trebuie verificate și configurația trebuie examinată la fiecare instalare.
- Toate știfturile de blocare sunt la locul lor corect pe schelă și sunt blocate.

## 2.5 Examinare, depozitare și întreținere

- Componentele TeleSafe Scaffold trebuie cărate și transportate cu grijă pentru a evita deteriorarea.
- Depozitul trebuie să conțină numai piese nedeteriorate necesare pentru instalarea schelei TeleSafe.
- Toate piesele mobile trebuie verificate pentru funcționarea corectă. Asigurați-vă că acestea nu sunt uzate.

Toate piesele trebuie verificate pentru deteriorări. Piesele deteriorate sau necorespunzătoare nu trebuie folosite.

- Piesele deteriorate trebuie returnate producătorului pentru examinare.
- Se recomandă examinarea schelelor TeleSafe de către un expert pentru utilizare profesională în fiecare an.
- Schelele TeleSafe trebuie examinate înainte de fiecare utilizare și în situații de urgență, cum ar fi o furtună.
- Când nu utilizați schela, aceasta ar trebui să fie fixată într-un loc sigur. (de exemplu, peretele exterior etc.)

## 2.6 Demontarea schelelor TeleSafe

- Schelele TeleSafe trebuie dezasamblate urmând instrucțiunile de asamblare în ordine inversă.
- Dispozitivele de blocare anti vânt trebuie deschise și scoase din locurile lor atunci când se demontează platformele. (Diagrama 8)

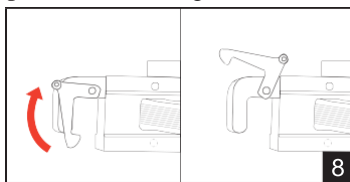

## 2.7 Relocarea schelelor TeleSafe

- Stabilizatoarele trebuie ridicate la 10 cm de la sol pentru a reloca schelele TeleSafe.
- Roțile sunt eliberate prin apăsarea pedalelor de frână. (Diagrama 9)
- În timpul mutării schelelor TeleSafe, nu ar trebui să existe nimeni și/sau niciun material pe schelă și nu ar trebui să lipsească nicio componentă de pe schelă. (Diagrama 10)

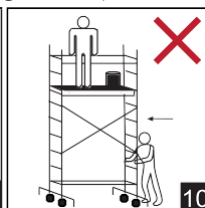

- Factorii de mediu, cum ar fi uşile deschise, parasolare automate, cabluri electrice, trafic şi persoane care traversează drumul etc., trebuie examinaţi pentru a preveni pericolul în timpul deplasării TeleSafe Scaffold.
  - Schela TeleSafe trebuie mutată manual, în direcţia părţii lungi sau în direcţia transversală în timpul deplasării.
  - Asiguraţi-vă că schela TeleSafe nu se înclină în timpul mutării.
  - După relocarea schelei TeleSafe, roţile trebuie blocate prin apăsarea pedalei de frână.
  - După relocare, schela trebuie să fie aliniată orizontal din nou. Acest lucru ar trebui făcut folosind o nivelă cu bulă.
  - Reglaţi toţi stabilizatorii astfel încât toţi să intre în contact cu suprafaţa.
1. Producatorul garantează fiabilitatea produsului şi calitatea materialelor utilizate pentru produs.
  2. Dacă există un defect cauzat din cauza procesului de fabricaţie, problema este rezolvată prin înlocuirea piesei defecte sau a produsului aflat în garanţie.
  3. Defectele survenite în cazurile enumerate mai jos nu sunt acoperite de garanţie :
    - a) Utilizarea produsului cu încălcarea scopului de utilizare şi a instrucţiunilor de utilizare.
    - b) Uzura normală a produsului.
    - c) Montaj sau reparaţii efectuate de client sau terţi (se exclude înlocuirea pieselor de schimb furnizate de producător).
  4. Defectele care au fost constatate în timpul livrării produsului trebuie raportate imediat către furnizor. În caz contrar, garanţia devine nulă. Pentru a face o reclamaţie în garanţie, producatorul sau distribuitorul său trebuie să fie informaţi când produsul este primit şi, de asemenea, trebuie depusă factura.
  5. Defectele produsului trebuie raportate la producător sau distribuitorul său cât mai curând posibil, dar cel târziu în termen de 7 zile de la depistarea defectului .
  6. a) Dacă se face o reclamaţie în cadrul condiţiilor de garanţie, produsul va fi examinat de Departamentul de Calitate. În acest scop, clientul trebuie să livreze produsul la furnizor. În cazul în care, în timpul inspecţiei, se constată că produsul a fost utilizat incorect, costurile de inspecţie sunt solicitate de la client.
    - b) În cazul în care clientul solicită ca inspecţia să fie efectuată de către o instituţie independentă şi se constată că produsul este utilizat abuziv în urma inspecţiei, costurile inspecţiei vor fi suportate de client.

## 2.8 Asamblarea şi/sau repararea pieselor de schimb

Luăţi în considerare reglementările naţionale pentru inspecţiile, întreţinerea şi repararea turmurilor de lucru.

Piese de schimb furnizate de producător trebuie asamblate pe produsul corect şi în acelaşi mod ca piesa înlocuită.

În cazul în care asamblarea (conectarea) şi/sau reparaţiile sunt efectuate de client, riscul şi cheltuielile aparţin acestuia. Producatorul nu va fi responsabil pentru daune rezultate din asamblarea şi/sau repararea greşită.

Producatorul poate oferi servicii contra unei taxe pentru repararea produsului dumneavoastră şi/sau instalarea pieselor aferente.

## 2.9 Condiţii de garanţie

Produsul a fost proiectat, fabricat cu cea mai mare grijă şi au fost efectuate controalele de calitate necesare. Garanţia este valabilă dacă acest produs este utilizat conform instrucţiunilor şi utilizării prevăzute şi în următoarele condiţii :

Dacă producatorul/distribuatorul autorizat a făcut o ofertă de reparare sau înlocuire gratuită a produsului înainte de această inspecție, costurile de inspecție sunt suportate tot de către client.

## 2.10 Conectarea sistemului Q-Lock

Tiranții orizontali și diagonali cu sistem Q-Lock trebuie montați în orificiile treptei de pe scări, cârligul metalic trebuie să fie orientat în jos și apoi sistemul Q-Lock trebuie strâns. (Desenul 11)

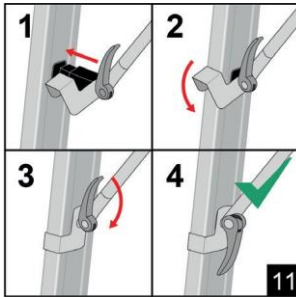

## 2.11 Blocarea roților

Apăsați pedala de frână în jos pentru a bloca roțile. Pentru a debloca roata, trebuie să ridicați pedala de frână în sus. (Figurile 12)

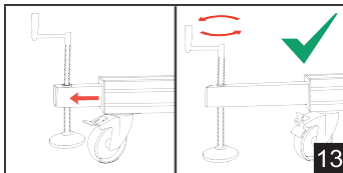
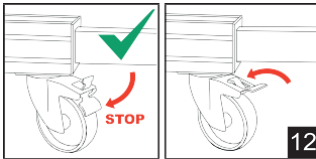

## 2.12 Fixarea stabilizatoarelor

Pentru a fixa stabilizatoarele schelei, trageți de mânerul acestora și rotiți-le în sensul acelor de ceasornic pentru a fixa schela pe sol. (Desenul 13)

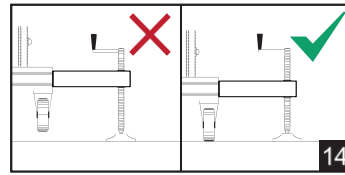

Nu ridicați roțile de la sol. (Desenul 14)

## 2.13 Lista de verificări

Dacă există vreun defect, componentele defecte nu trebuie folosite din nou.

### Pregătirea echipamentelor necesare

- Trebuie verificat dacă toate componentele, sculele și dispozitivele de siguranță (frânghii etc.) sunt disponibile pentru asamblarea schelei.

### Scări

- Verificați vizual dacă există urme de strivire sau crăpături pe montanți sau profilele treptei.

### Tiranții orizontali și diagonali

- Verificați dacă există deteriorări și fisuri și dacă sistemul de fixare funcționează corect. Asigurați-vă că se potrivesc bine. Inspectați vizual Q-lock-urile pentru a detecta dacă sunt rupte, crăpate sau strâmbe.

### Platforme

- Verificați dacă există deformări, striviri și fisuri pe platforme
- Verificați dacă lemnul este în stare bună
- Verificați trapele pentru funcționarea corectă.

### Parapeți

- Verificați vizual starea parapeților pentru orice fisuri și striviri.

### Stabilizatoare cu roți

- Verificați vizual dacă roata funcționează corect și dacă frâna blochează roata.
- Verificați manual dacă mânerul stabilizatoarelor sunt ușor de mutat și reglat.



## 2.14 Etichete utilizate pe sistemul de schele Telesafe

RO

# TeleSafe XL

**UYARI / WARNING / WARNUNG**  
**ISKİLELERİ SKELELERE UYGUN KULLANIMIZ**  
**UTILIZATI SCHELE ASA CUM ESTE ARĂTAT ÎN**  
**PROGRAM.**

 \*Montaj ve kullanım talimatları dikkatlice okuyunuz.  
 \*Instrucțiunile de asamblare și utilizare trebuie urmate cu atenție.

**Tekerlekleri yerden kesmeyeceği ya da iticiyi eğileceği de soil.**

**Iskeleye dışarıdan itirmeyeceğiniz!**  
**Ne tircați din exterior!**  
**Nicht nach drinnen ziehen!**



ÜRETİM TARİHİ/PRODUCTION DATE: HERSTELLUNGSDATUM



**S004**

Zweiteiliges Gerüst XL

**TeleSafe XL**





A B C



A (m.)	B (m.)	C (m.)
2,50	3,90	2,75

2x8 102,4 kg

75-225x38 cm.

Certificate **EN 1004** Norm



8 697817 587507

**ÇAĞSAN MERDİVEN**

ÜRETİCİ/PRODUCATOR/HERSTELLER

**ÇAĞSAN MERDİVEN**  
**YERLİ ÜRETİM ARSAKATILDIŞI.**  
 GEZEZ FABRİKA: D İsmail ÖSK, 3. Kat, Meriç Cad. No:1 Muallim Köyü, Gebze-KOCAELİ/TÜRKİYE Tel: +90 262 759 18 78  
 ÜS Fax: +90 262 759 18 78  
 BALIKESİR FABRİKA: Balıkesir - OSB, Gaz Sanayisi OSB Mah. 17. Cad. No: 11A Altınoluk-BALIKESİR/TÜRKİYE. Tel: +90

## 2.15 Componente pentru sistemul de schele TeleSafe XL.



Scara extensie cu  
15 trepte  
S004XLMTK



Scara extensie cu  
13 trepte  
S007XLMTK



11 Scara  
extensie  
trepte  
S006XLMTK



10 Scara  
extensie  
trepte  
S005XLMTK



Scara extensie cu  
8 trepte  
S004XLMTK

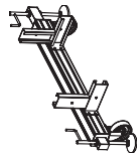

Roți blocabile și picioare stabilizatoare 1220  
mm DA040506XL

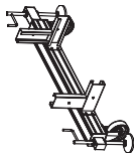

Roți blocabile și picioare stabilizatoare 1480  
mm DA07XL

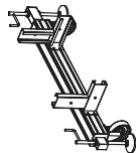

Roți blocabile și picioare stabilizatoare 1220  
mm DA040506XL

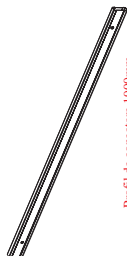

Profil de conectare 1900mm  
75251900SOM

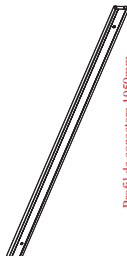

Profil de conectare 1950mm  
75251950SOM



Platformă  
60cm  
PLT135X60

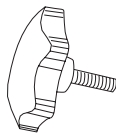

Surub cu cap din  
bachelită  
AKS000000003



OPTIONAL: Rampet  
TEK45678XL

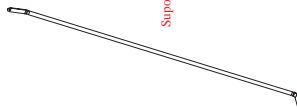

Support stabilizator de 1860  
mm DBR110001860

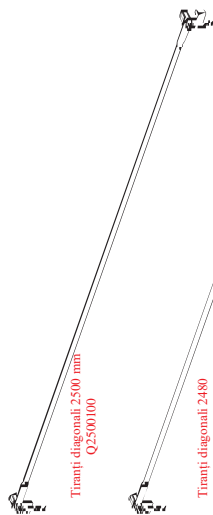

Tiranti diagonali 2500 mm  
Q2500100

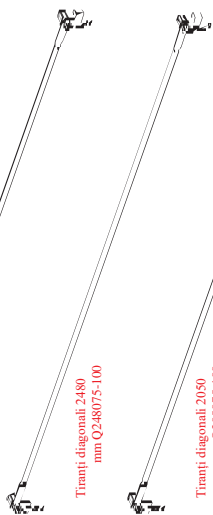

Tiranti diagonali 2480  
mm Q248075-100

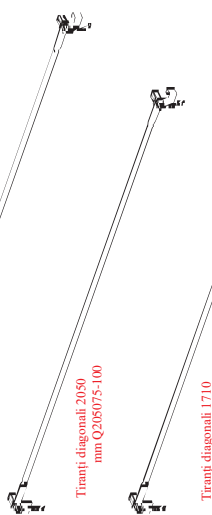

Tiranti diagonali 2050  
mm Q205075-100



Tiranti diagonali 1710  
mm Q171075-100

## 2.16 Tabel de configurare a sistemului de schele TeleSafe

				S004XL	S005XL	S006XL	S007XL	S008XL
60x155 cm.	Înălțimea platformei (m.)			2,75	3,83	4,42	5,23	6,05
	Înălțimea de lucru (m.)			4,55	5,63	6,22	7,03	7,85
	Descriere	Cod	Greutate (kg)	Bucăți				
				S004XL	S005XL	S006XL	S007XL	S008XL
	Scară extensie cu 8 trepte	S004XLMTK	10,7	2	-	-	-	-
	Scară extensie cu 10 trepte	S005XLMTK	14,7	-	2	-	-	-
	Scară extensie cu 11 trepte	S006XLMTK	17	-	-	2	-	-
	Scară extensie cu 13 trepte	S007XLMTK	19,2	-	-	-	2	-
	Scară extensie cu 15 trepte	S008XLMTK	28,4	-	-	-	-	2
	Roți blocabile și picioare stabilizatoare 1220 mm	DA040506XL	13,8	2	2	2	-	-
	Roți blocabile și picioare stabilizatoare 1480 mm	DA07XL	14,5	-	-	-	2	-
	Roți blocabile și picioare stabilizatoare 1540 mm	DA08XL	15,7	-	-	-	-	2
	Profil de conectare 1900 mm	75251900SOM	1,4	2	2	2	2	-
	Profil de conectare 1950 mm	75251950SOM	1,4	-	-	-	-	2
	Platformă 60cm	PLT155x60	12	1	1	1	1	1
	Parapet	TEK45678XL	8,5	Optional	Optional	Optional	Optional	Optional
	Șurub cu cap din bachelită	AKS000000003	0,46	8	8	8	16	16
	Tirați orizontali 1710mm	Q171075-100	1,8	6	8	8	8	8
	Tirați diagonali 2050 mm	Q205075-100	1,6	2	2	2	2	2
	Tirați diagonali 2480 mm	Q248075-100	2	2	2	2	2	-
Tirați diagonali 2500 mm	Q2500100	2	-	-	-	-	4	
Suporturi stabilizatoare 1860 mm	DBR110001860	1,2	4	4	4	4	4	
<b>Greutate totală</b>			102,4	114,0	119,0	136,0	161,2	

Descriere	Cod	Dimensiuni (mm)
Scară extensie cu 8 trepte	S004XLMTK	130x2300x750
Scară extensie cu 10 trepte	S005XLMTK	130x2800x750
Scară extensie cu 11 trepte	S006XLMTK	130x3100x750
Scară extensie cu 13 trepte	S007XLMTK	130x3650x750
Scară extensie cu 15 trepte	S008XLMTK	170x4200x750
Roți blocabile și picioare stabilizatoare 1220 mm	DA040506XL	300x1220x460
Roți blocabile și picioare stabilizatoare 480 mm	DA07XL	300x1480x460
Roți blocabile și picioare stabilizatoare 1540 mm	DA08XL	300x1540x460
Profil de conectare 1900 mm	75251900SOM	75x25x1900
Profil de conectare 1950 mm	75251950SOM	75x25x1950
Platformă 60cm	PLT155x60	1750x100x600
Parapet	TEK45678XL	2200x200x50
Șurub cu cap din bachelită	AKS000000003	65x65x65
Tirați orizontali 1710mm	Q171075-100	1730x100x60
Tirați diagonali 2050 mm	Q205075-100	2070x100x60
Tirați diagonali 2480 mm	Q248075-100	2500x100x60
Tirați diagonali 2500 mm	Q2500100	2530x110x70
Suporturi stabilizatoare 1860 mm	DBR110001860	1860x150x30

## 3. Metoda de asamblare a schelei TeleSafe

### 3.1 Metoda de asamblare a schelei TeleSafe S004 XL

**(Figura-1)** Introduceți 2 bucăți de profile de conectare în locașurile lor. Strângeți 4

bucăți de șuruburi din bachelită rotindu-le cu mâna în sensul acelor de ceasornic.

**(Figura-2)** Montați elementele late ale scârilor de aluminiu pe canalele de pe stabilizatoare, astfel încât scările înguste să fie în interior și față în față.

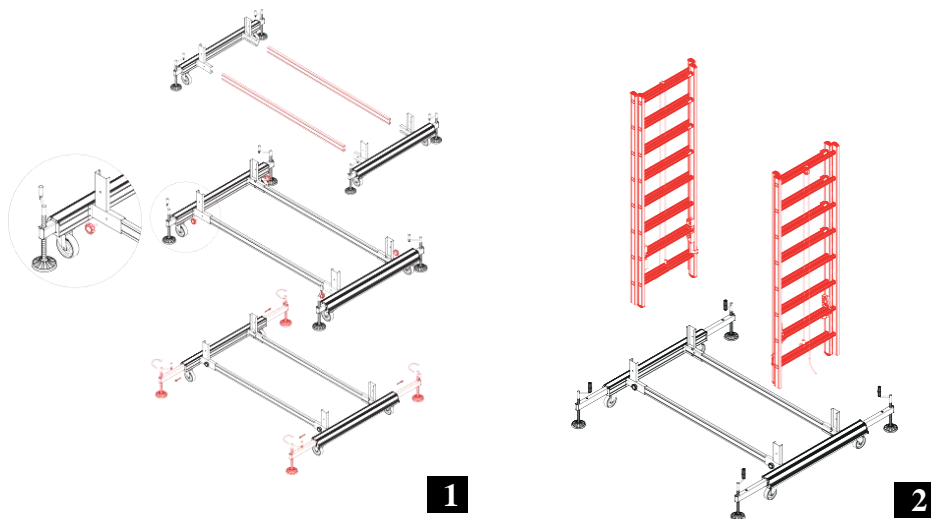

**(Figura-3)** Strângeți 4 șuruburi din bachelită rotindu-le cu mâna în sensul acelor de ceasornic. Fixați și blocați tiranții lungi (2x248 cm) cu sistem Q-Lock în orificiile treptei scârilor exterioare. (de la a doua treaptă la a opta treaptă) **(Figura-4)** Așezați platforma pe treapta de siguranță roșie.

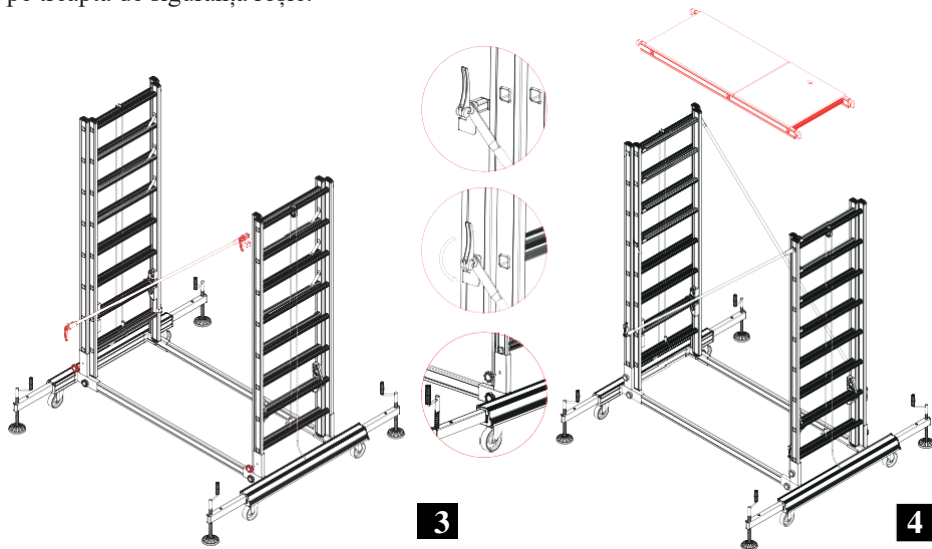

**(Figura-5)** Fixați și blocați tiranții (2x205 cm) pe ambele părți cu sistemul Q-Lock în orificiile treptelor scării extensibile înguste (de la prima treaptă la a cincea treaptă)  
**(Figura-6)** Fixați și blocați tiranții orizontali (6x171 cm) cu sistem Q-Lock în orificiile treptei scării extensibile înguste. (între treptele 6, 7 și 8 vis-a-vis de cealaltă)

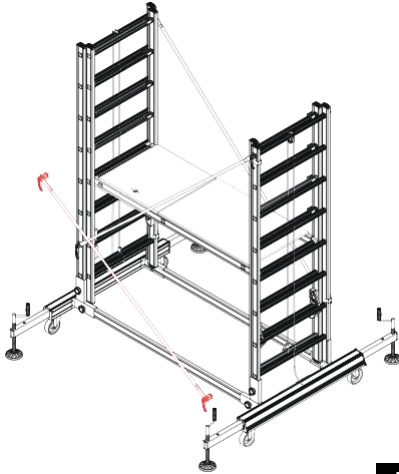

5

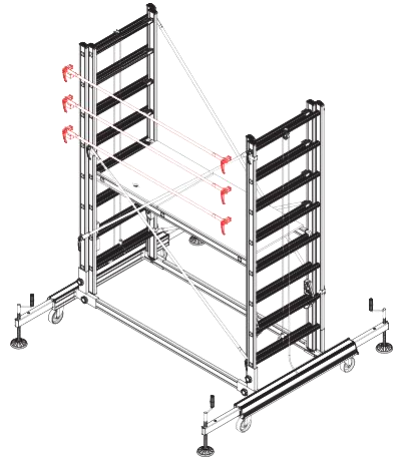

6

**(Figura-7)** Fixați patru bucăți de suporti stabilizatori (186 cm) la baza scării folosind șuruburi de mână și așezați parapetul în așa fel încât să înconjoare platforma în partea de sus . **(Figura-8)** Schela este gata de utilizare.

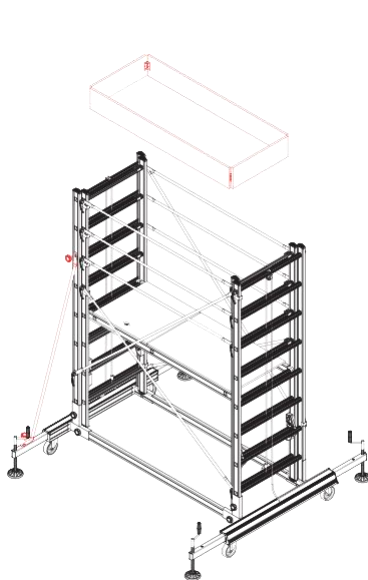

7

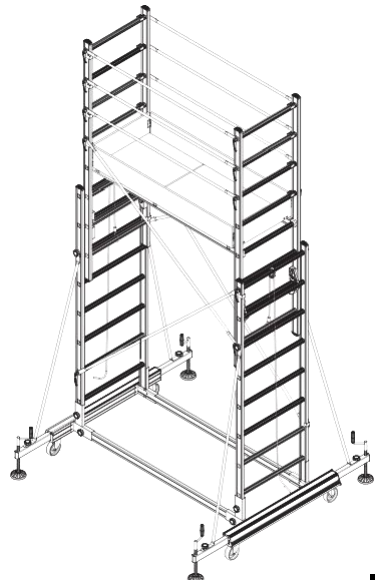

8

### 3.2 Metoda de asamblare a schelei TeleSafe TEK45678XL

**(Figura-1)** Introduceți 2 bucăți de profile de conectare în locașurile lor. Strângeți 4 bucăți de șuruburi din bachelită rotindu-le cu mâna în sensul acelor de ceasornic.  
**(Figura-2)** Montați elementele late ale scărilor de aluminiu pe canalele de pe stabilizatoare, astfel încât scările înguste să fie în interior și fața în față.

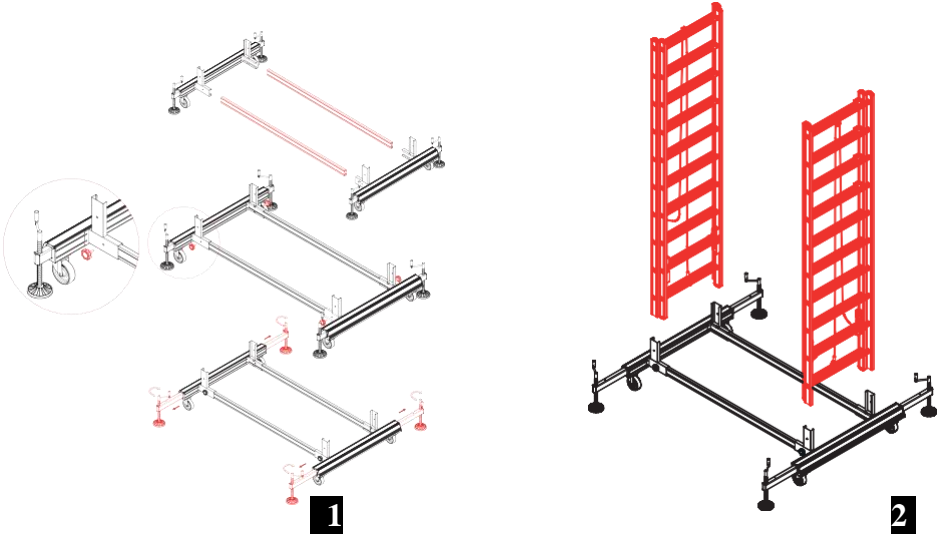

**(Figura-3)** Strângeți 4 șuruburi din bachelită rotindu-le cu mâna în sensul acelor de ceasornic. Fixați și blocați tiranții lungi (2x248 cm) cu sistem Q-Lock în orificiile treptei scărilor exterioare. (de la a doua treaptă la a opta treaptă) **(Figura-4)** Așezați platforma pe treapta de siguranță roșie.

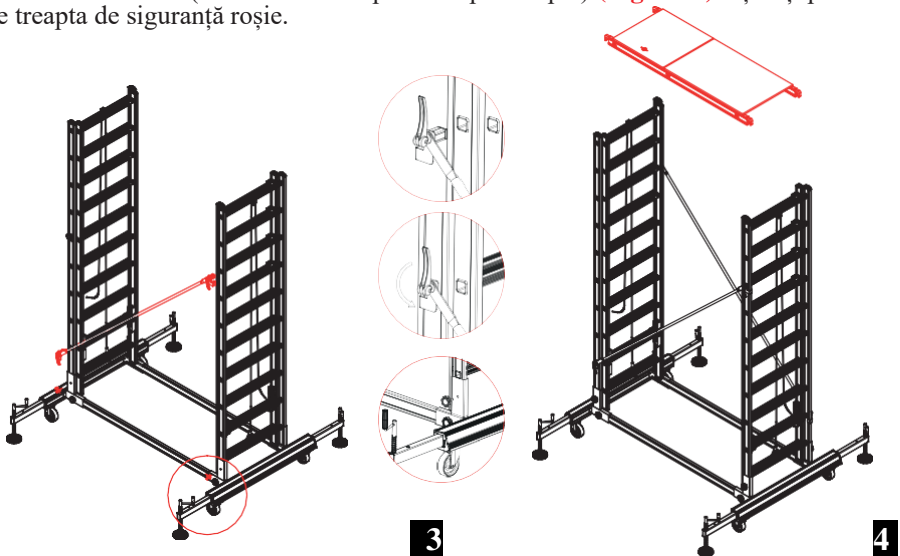

**(Figura-5)** Fixați și blocați tiranții (2x205 cm) pe ambele părți cu sistemul Q-Lock în orificiile treptelor scărilor extensibile înguste (de la a treia treaptă la a șaptea treaptă) **(Figura-6)** Fixați și blocați tiranții orizontali (2x171 cm) cu sistem Q-Lock în orificiile treptei scării extensibile înguste (între primele trepte ale scărilor opuse) **(Figura-7)** Fixați și blocați tiranții orizontali (6x171 cm) cu sistemul Q-Lock în orificiile treptei extensibile înguste (între treptele 8, 9 și 10 opuse una față de cealaltă) **(Figura-8)** Fixați cele patru bucăți de suport stabilizator (186 cm) la baza scării folosind șuruburi de mână și așezați parapetul în așa fel încât să înconjoare platforma în partea de sus. **(Figura-9)** Schela este gata de utilizare.

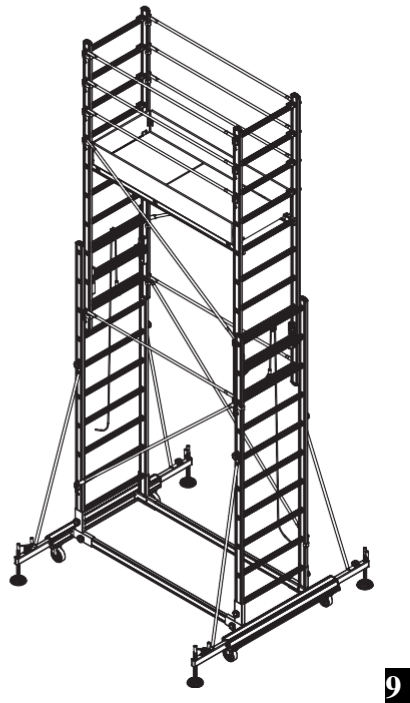
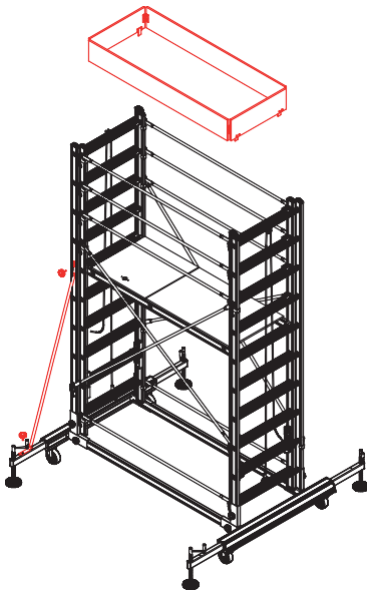
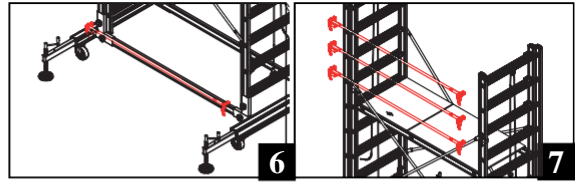
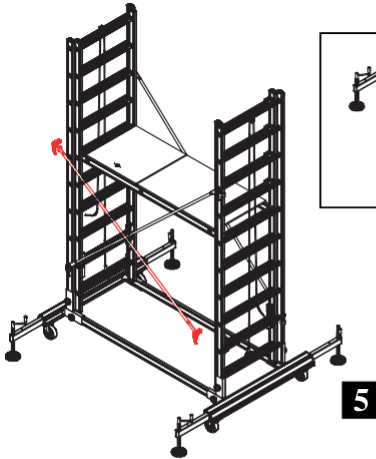

### 3.3 Metoda de asamblare a schelei TeleSafe S006 XL

**(Figura-1)** Introduceți 2 bucăți de profile de conectare în locașurile lor. Strângeți 4 bucăți de șuruburi din bachelită rotindu-le cu mâna în sensul acelor de ceasornic.

**(Figura-2)** Montați elementele late ale scărilor de aluminiu pe canalele de pe stabilizatoare, astfel încât scările înguste să fie în interior și fața în față.

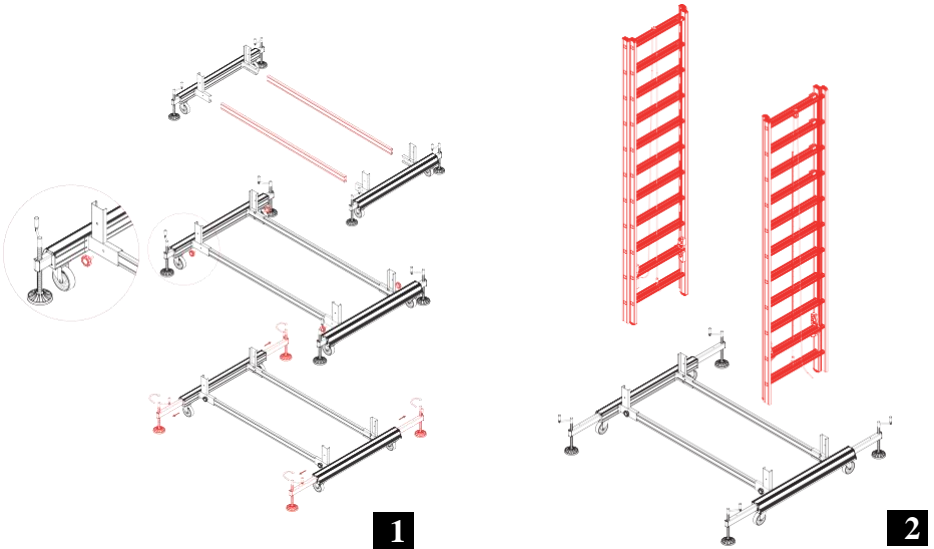

**(Figura-3)** Strângeți șuruburile din bachelită rotindu-le cu mâna în sensul acelor de ceasornic. Fixați și blocați tiranții lungi (2x248 cm) cu sistem Q-Lock în orificiile treptei scărilor exterioare. (de la a doua treaptă la a opta treaptă) **(Figura-4)** Așezați platforma pe treapta de siguranță roșie.

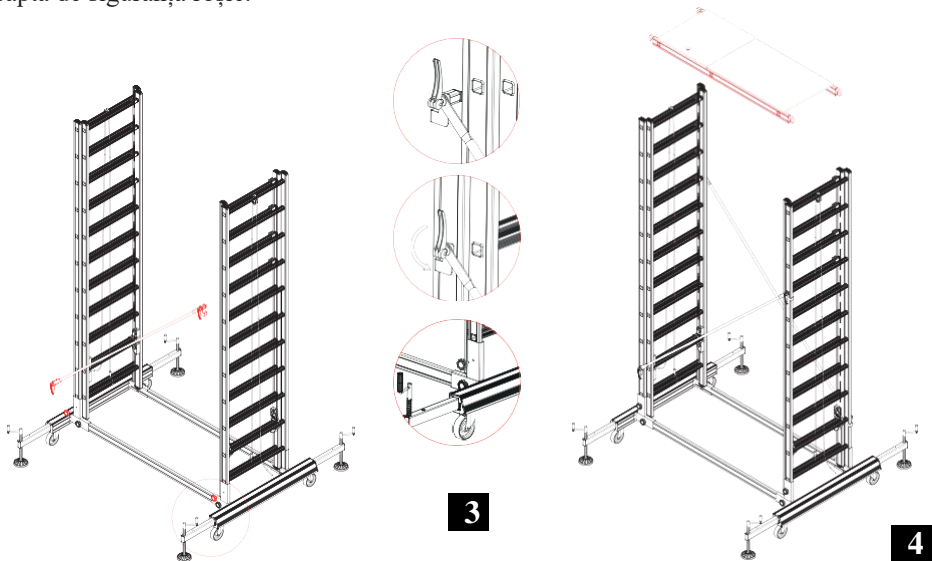



**(Figura-5)** Fixați și blocați tiranții (2x205 cm) pe ambele părți cu sistemul Q-Lock în orificiile treptelor scărilor extensibile înguste (de la a treia treaptă la a șaptea treaptă) **(Figura-6)** Fixați și blocați tiranții orizontali (2x171 cm) cu sistem Q-Lock în orificiile treptei scării extensibile înguste (între primele trepte ale scărilor opuse) **(Figura-7)** Fixați și blocați tiranții orizontali (6x171 cm) cu sistemul Q-Lock în orificiile treptei extensibile înguste (între treptele 9, 10 și 11 opuse una față de cealaltă) **(Figura-8)** Fixați cele patru bucăți de suport stabilizator (186 cm) la baza scării folosind șuruburi de mână și așezați parapetul în așa fel încât să înconjoare platforma în partea de sus. **(Figura-9)** Schela este gata de utilizare.

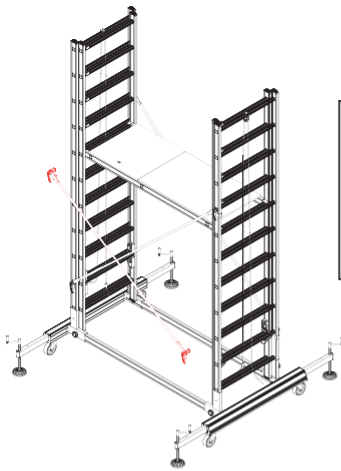

5

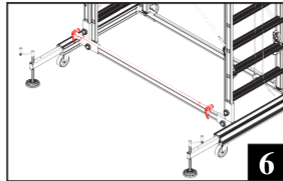

6

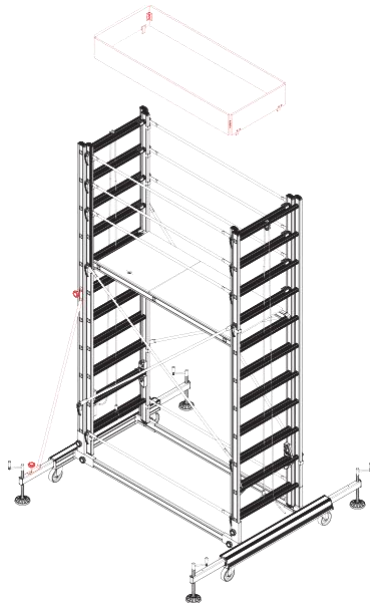
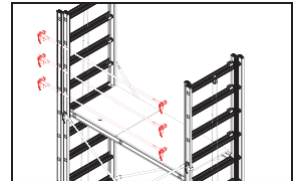

8

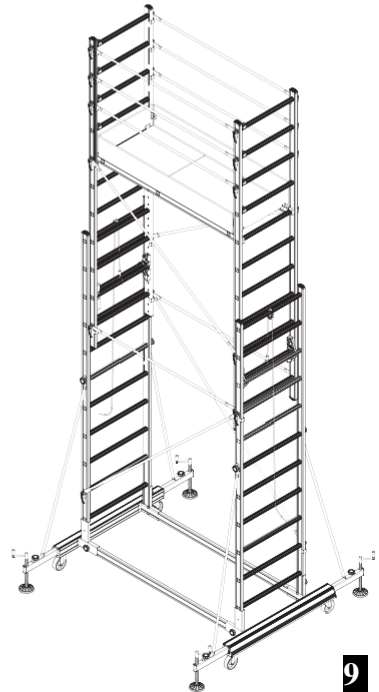

9

### 3.4 Metoda de asamblare a schelei TeleSafe S007 XL

**(Figura-1)** Introduceți 2 bucăți de profile de conectare în locașurile lor. Strângeți 4 bucăți de șuruburi din bachelită rotindu-le cu mâna în sensul acelor de ceasornic.

**(Figura-2)** Montați elementele late ale scârilor de aluminiu pe canalele de pe stabilizatoare, astfel încât scările înguste să fie în interior și față în față.

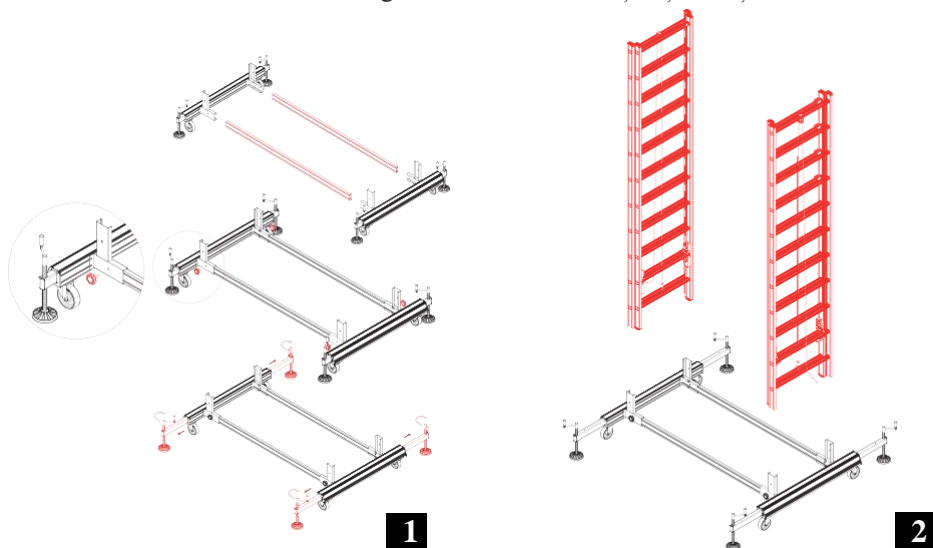

**(Figura-3)** Strângeți șuruburile din bachelită rotindu-le cu mâna în sensul acelor de ceasornic. Fixați și blocați tiranții lungi (2x248 cm) cu sistem Q-Lock în orificiile treptăi scârilor exterioare. (de la a patra treaptă la a zecea treaptă) **(Figura-4)** Așezați platforma pe prima treaptă.

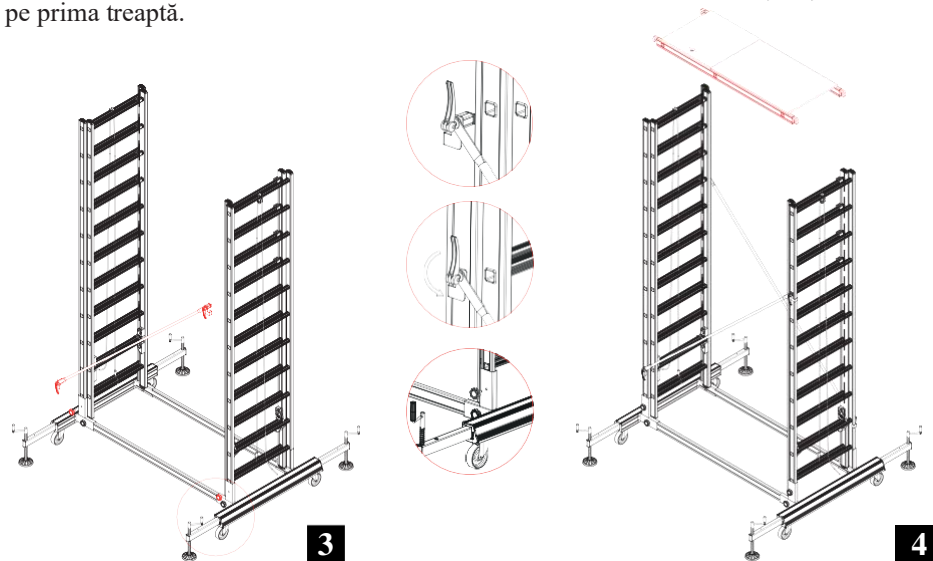

**(Figura-5)** Fixați și blocați tiranții (2x205 cm) pe ambele părți cu sistemul Q-Lock în orificiile treptelor scărilor extensibile înguste (de la a șasea treaptă la a zecea treaptă) **(Figura-6)** Așezați a doua platformă pe treapta roșie de siguranță. **(Figura-7)** Fixați și blocați tiranții orizontali (2x171 cm) cu sistemul Q-Lock în orificiile treptelor scărilor extensibile înguste (între cele de-a treia trepte opuse una cu cealaltă) **(Figura-8)** Fixați și blocați tiranții orizontali (6x171 cm) cu sistem Q-Lock în orificiile treptelor scărilor extensibile înguste (între treptele 11, 12 13 unul față de celălalt) **(Figura-9)** Fixați cele patru bucăți de suport stabilizator (186 cm) la baza scării folosind șuruburi de mână și așezați parapetul astfel încât să înconjoare platforma la partea de sus . **(Figura-10)** Schela este gata de utilizare.

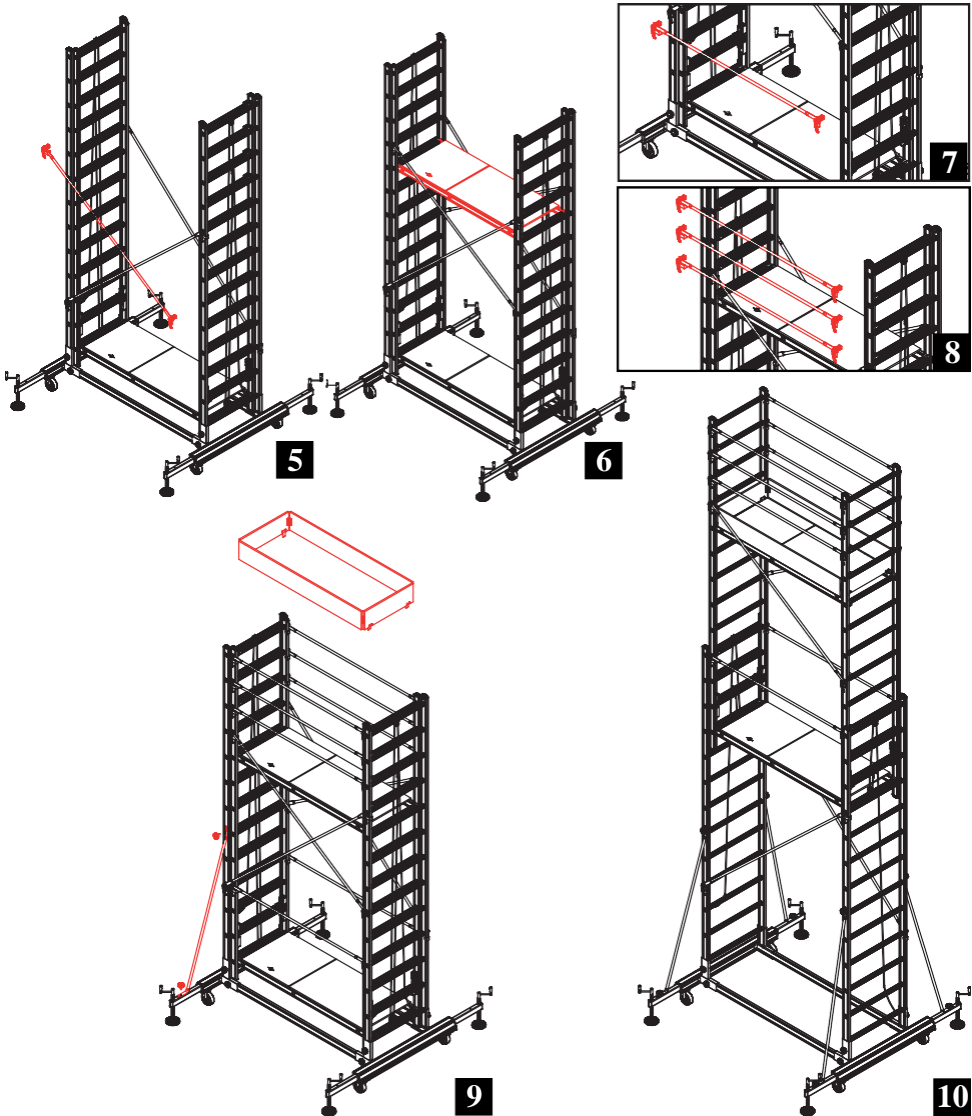

### 3.5 Metoda de asamblare a schelei TeleSafe S008 XL

**(Figura-1)** Introduceți 2 bucăți de profile de conectare în locașurile lor. Strângeți 4 bucăți de șuruburi din bachelită rotindu-le cu mâna în sensul acelor de ceasornic.

**(Figura-2)** Montați elementele late ale scârilor de aluminiu pe canalele de pe stabilizatoare, astfel încât scările înguste să fie în interior și față în față.

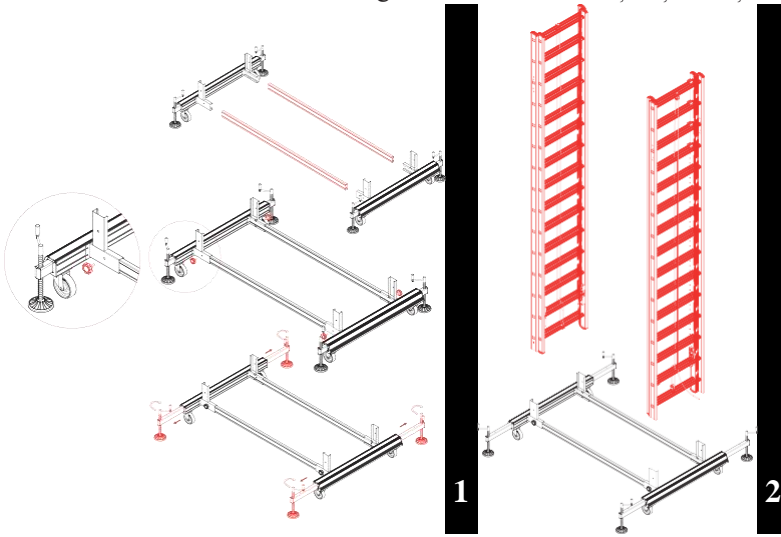

**(Figura-3)** Strângeți șuruburile din bachelită rotindu-le cu mâna în sensul acelor de ceasornic. Fixați și blocați tiranții lungi (4x250 cm) cu sistem Q-Lock în orificiile treptei scârilor exterioare. (de la a doua treaptă la a opta treaptă și de la a nouă treaptă la a cincisprezecea treaptă) **(Figura-4)** Așezați platforma pe a treia treaptă.

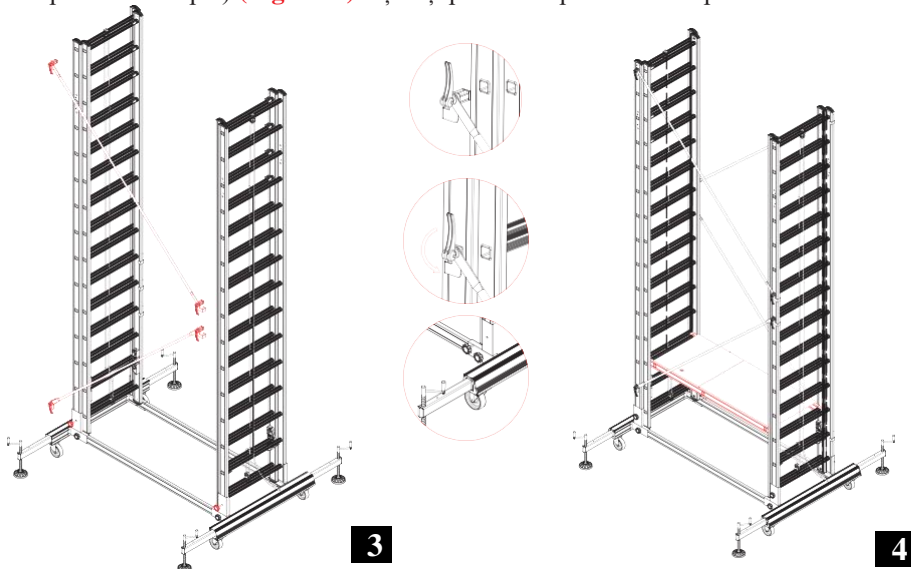

**(Figura-5)** Fixați și blocați tiranții (2x205 cm) pe ambele părți cu sistemul Q-Lock în orificiile treptelor scărilor extensibile înguste (de la a opta treaptă la a doisprezecea treaptă) **(Figura-6)** Așezați a doua platformă pe treapta roșie . **(Figura-7)** Fixați și blocați tiranții orizontali scurți (8x171 cm) cu sistemul Q-Lock în găurile treptei scărilor extensibile înguste (între treptele 6, 13, 14 și 15 una opusă celeilalte )

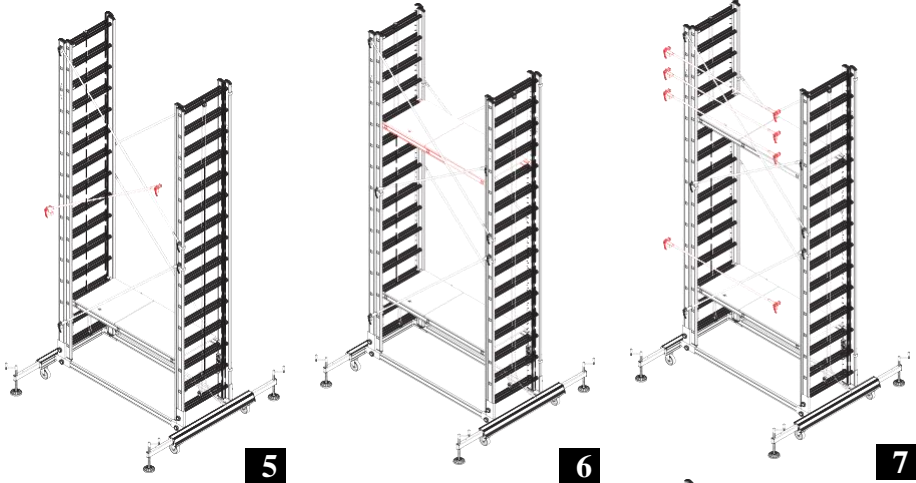

**(Figura-8)** Fixați cele patru bucăți de suport stabilizatori la bază scării folosind șuruburi de mână și așezați parapetul astfel încât să înconjoare platforma în partea de sus. **(Figura-9)** Schela este gata de utilizare.

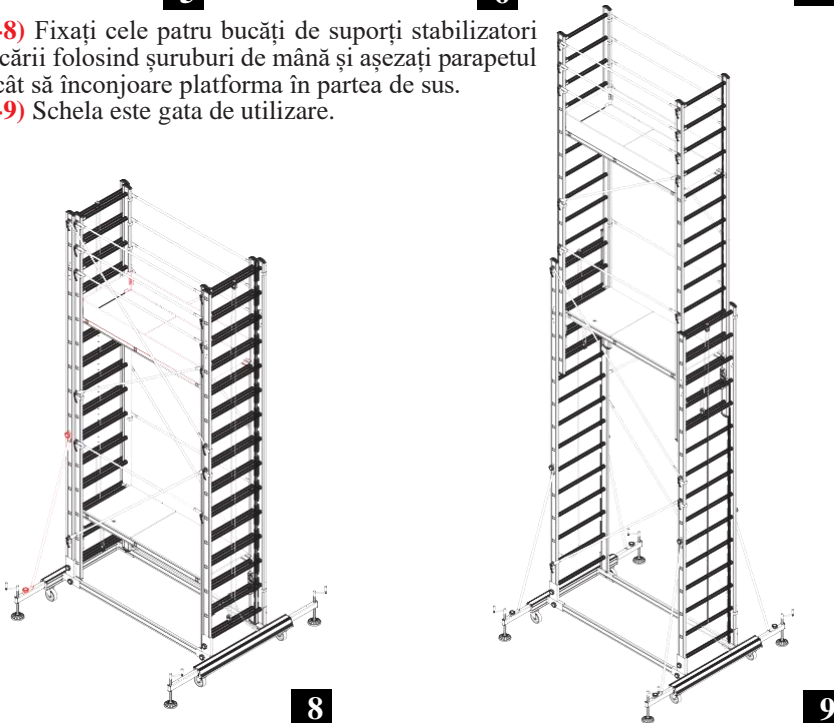

## 4. Metoda de asamblare a schelei TeleSM

**SM460**

**SM640**

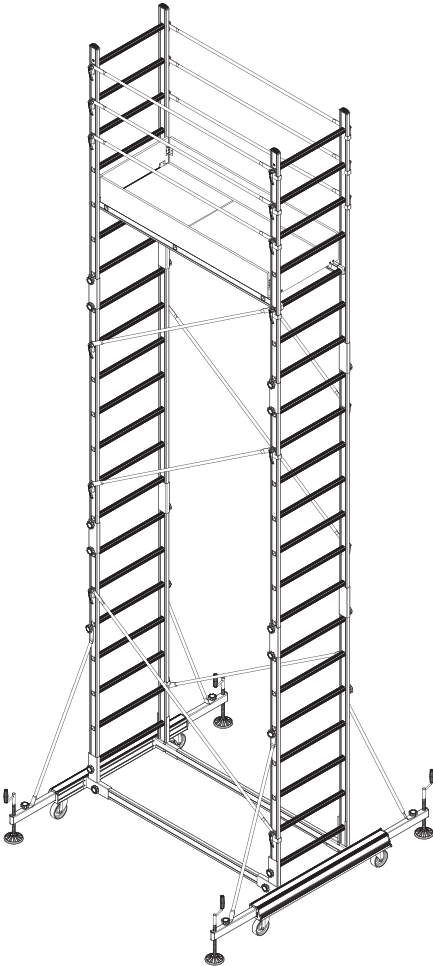

Assembly Guide



# SM460

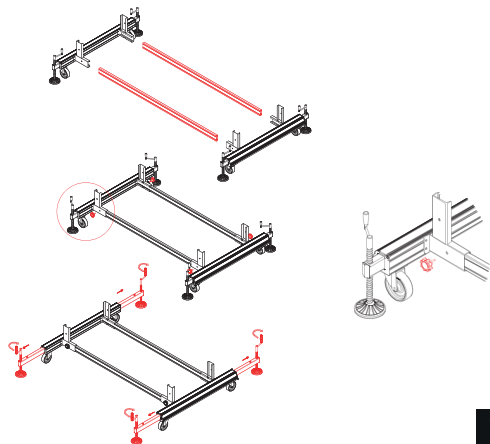

1

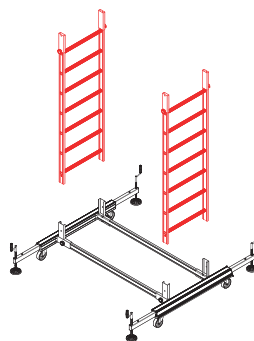

2

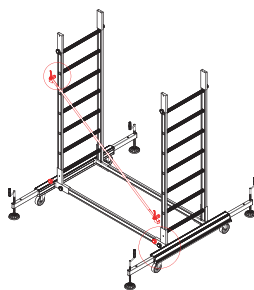

3

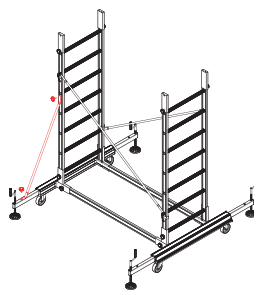

4

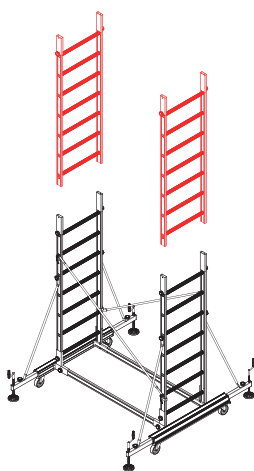

5

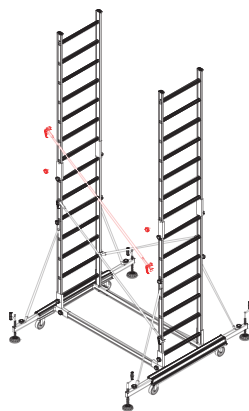

6

# SM460

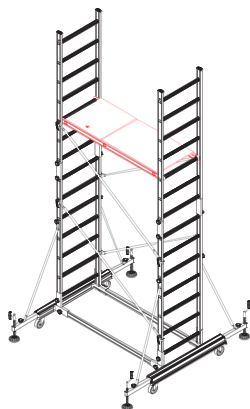

7

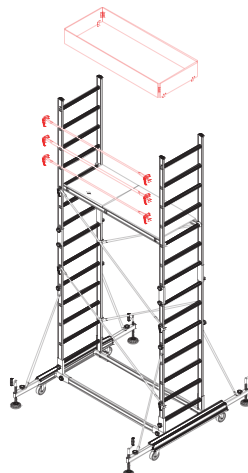

8

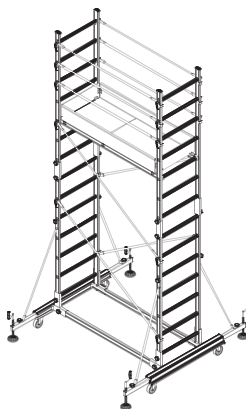

9



# SM640

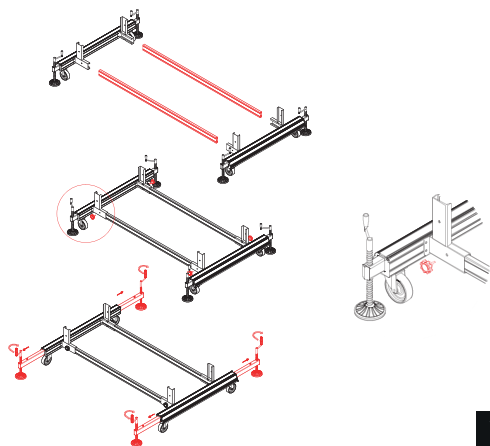

1

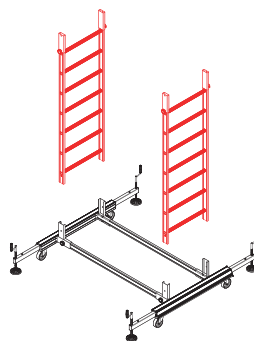

2

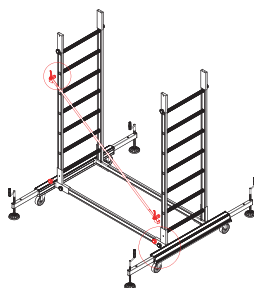

3

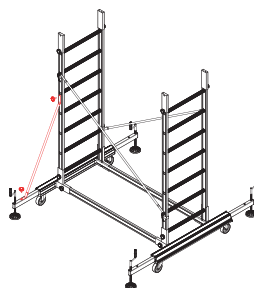

4

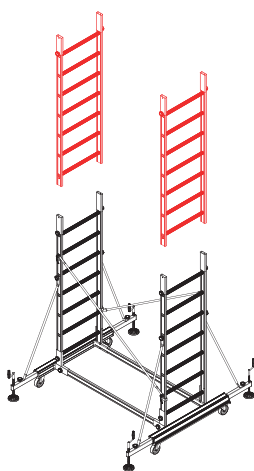

5

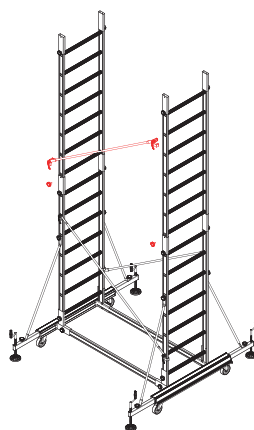

6

**SM640**

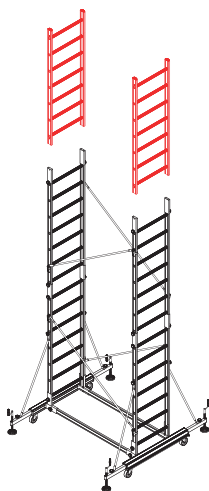

**7**

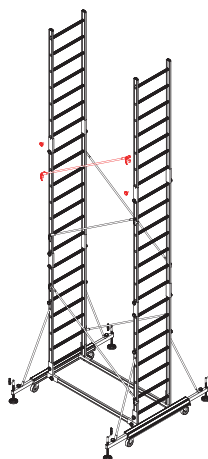

**8**

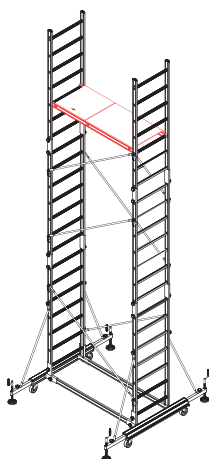

**9**

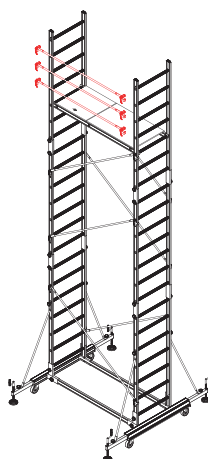

**10**

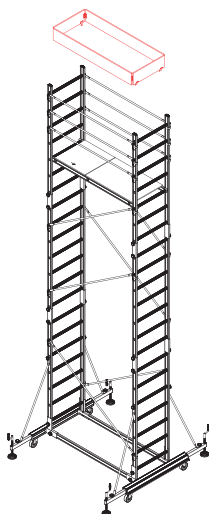

**11**

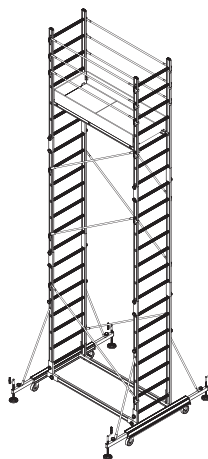

**12**

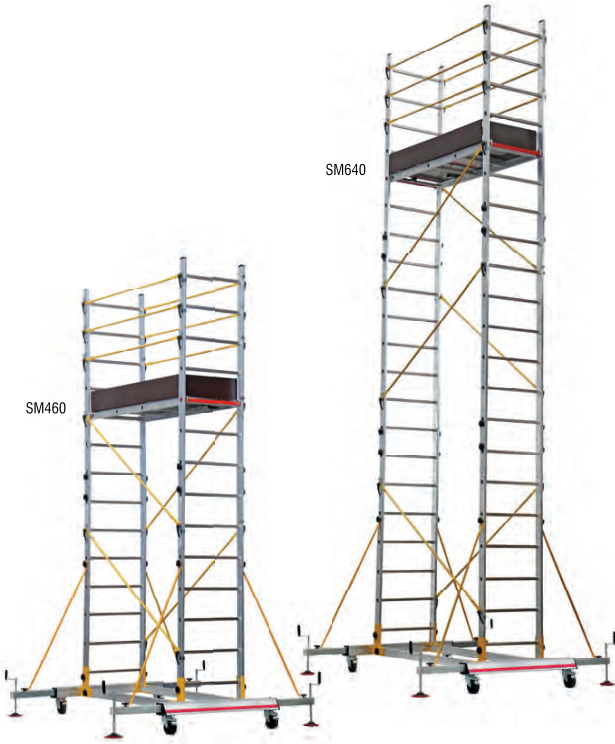

SM460

SM640

**UYARI / WARNING / WARNUNG**

MERDİVENLERİ ŞEKİLLERE UYGUN KULLANINIZ  
USE THE LADDERS AS SHOWN AT THE PICTOGRAMS  
VERWENDEN SIE DIE LEITERN NUR SIE DEN BILDPROGRAMMEN GEGEBEN WEISUNG

URETİM TARİHİ/PRODUCTION DATE/HERSTELLUNGSDATUM

**UYARI / WARNING / WARNUNG**

MERDİVENLERİ ŞEKİLLERE UYGUN KULLANINIZ  
USE THE LADDERS AS SHOWN AT THE PICTOGRAMS  
VERWENDEN SIE DIE LEITERN NUR SIE DEN BILDPROGRAMMEN GEGEBEN WEISUNG

Dayamalı Merdivenler  
Leaning Ladders / Anlegeleitern

Ayakta Durabilen Merdivenler  
Standing Ladders / Stelitleitern

Cok Amagli Merdivenler  
Combination Ladders / Mehrzweckleitern

Mobile Platformlu Merdivenler  
Mobile Ladders with Platform  
Mobile Podestleitern

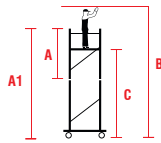

MAX.  
2,0 kN/m<sup>2</sup>



60x155 cm

		A (m.)	A1 (m.)	C (m.)	B (m.)	(kg.)	D (m.)	E (m.)	F (m.)
SM460	2x7=14	1,96	4,16	2,95	4,75	97,8	145-235x198	74x205x50	39x154x46
SM640	3x7=21	1,96	6,14	4,91	6,71	108,2	145-235x198	74x205x65	39x154x46



## 5. Imagini 3D sistem de schele din aluminiu TeleSafe XL.

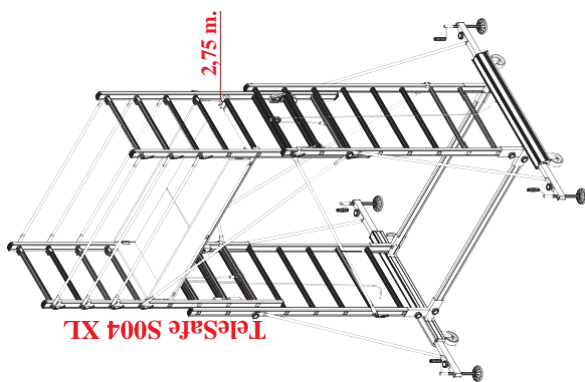
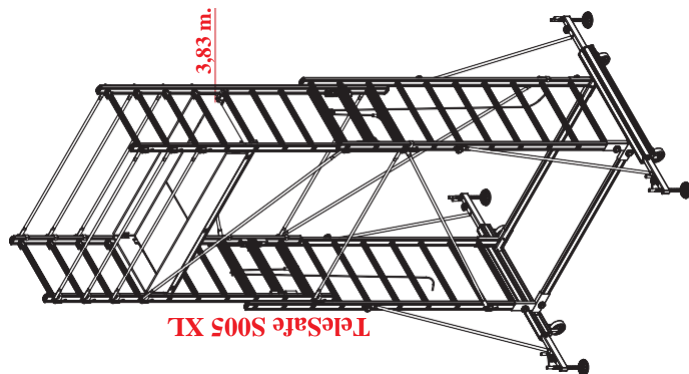
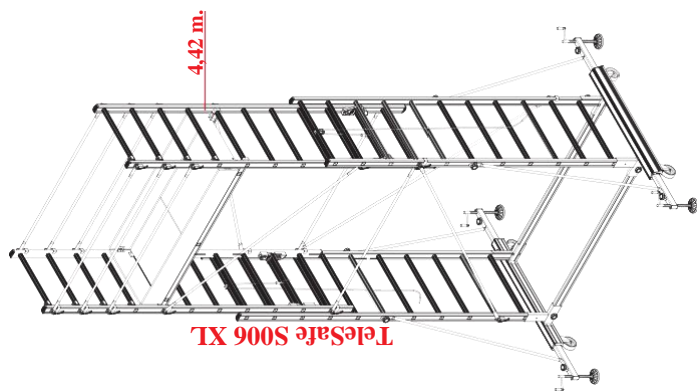

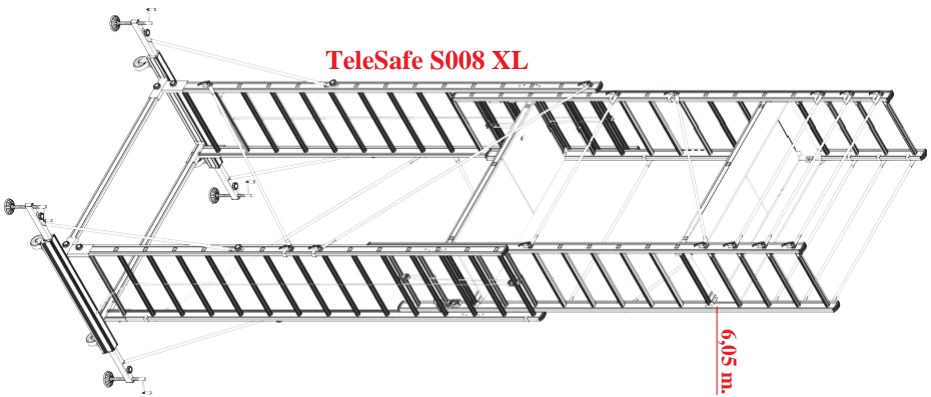
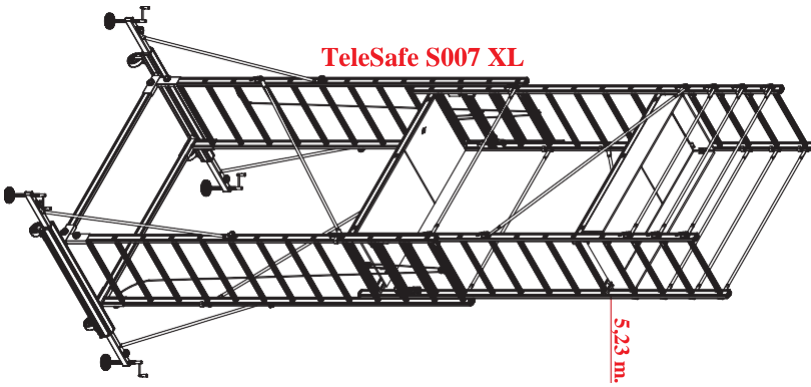



Autostrada Bucuresti-Pitesti, km 13.2, Chiajna, Ilfov, CP 077740.

E-mail: [info@italiastar.ro](mailto:info@italiastar.ro)

[www.bisonte-romania.ro](http://www.bisonte-romania.ro)

Telefon:

004 / 021 433 0327

004 / 0756. 169. 788